

сглобки

# LAMELLO

Невидими конектори за всякакви ъгли и  
най-ефективните сглобки за CNC



ОБЩ ПРЕГЛЕД

# Невидими сглобки под всякакви ъгли

Сглобките на Lamello спестяват време и ви позволяват да изпълните всякакви инсталации.

P-System	
Приложение	Сглобка

Lamello System	
Приложение	Сглобка

С фреза за жлебове P-System

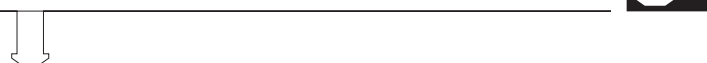

С 4 мм фреза (обикновена бисквит машина)

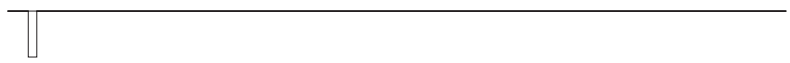

Разглобяема сглобка

**Clamex P**

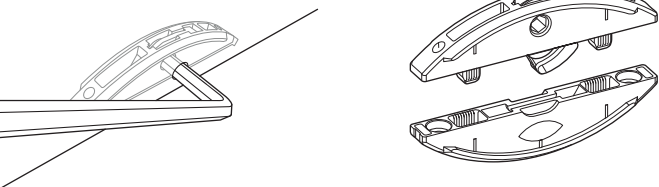

За подравняване при лепене

**Оригиналната дървена бисквитка**

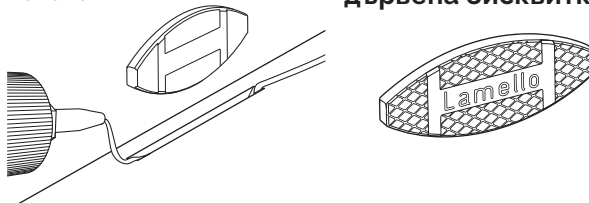

Самозатягаща се сглобка при лепене

**Tenso P**

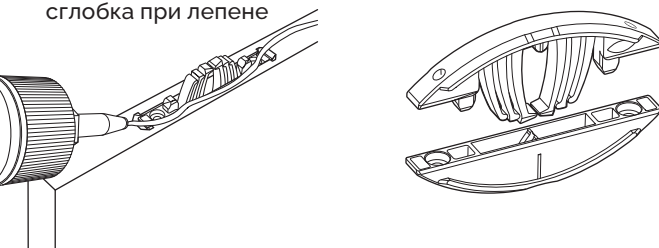

Разглобяема сглобка

**Clamex S**

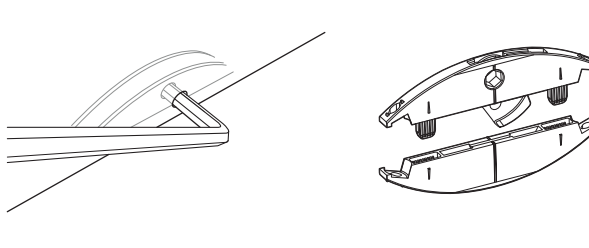

Поставяне с плъзгане(за рафтове)

**Divario P**

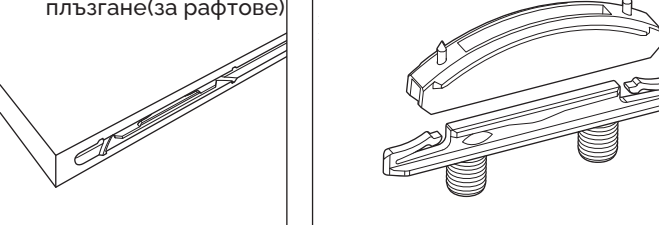

Вкопана

**E20**

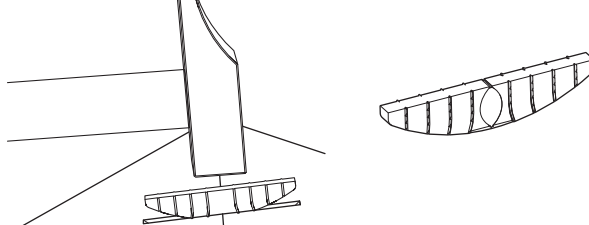

Сглобка
---------

За център CNC	
Приложение	Сглобка

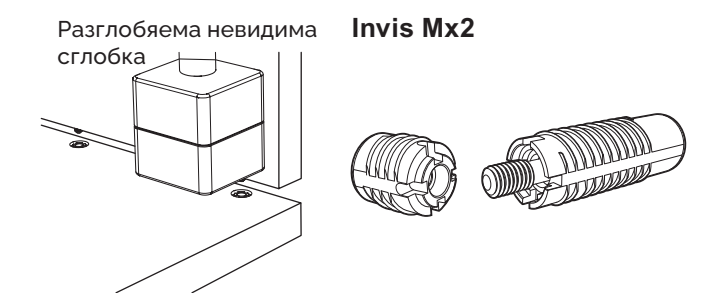
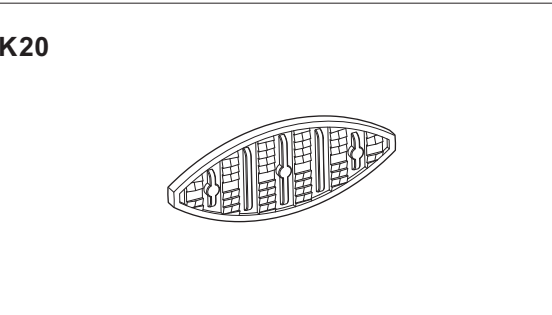
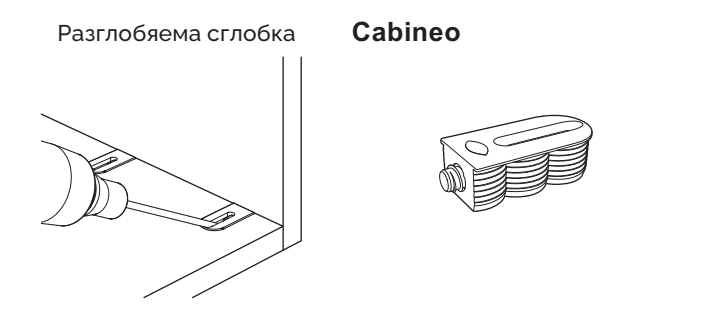
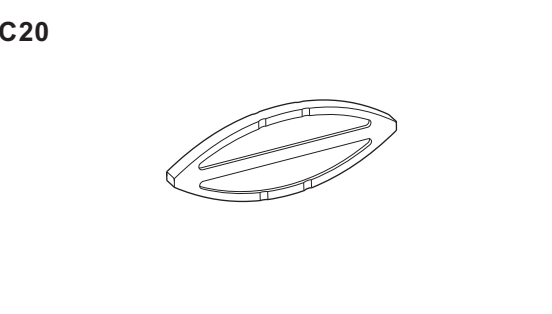

## ХАРАКТЕРИСТИКИ

# P-System

Революционната система Lamello P-System позволява бързи, здрави и прецизни невидими съединения под всякакви ъгли.

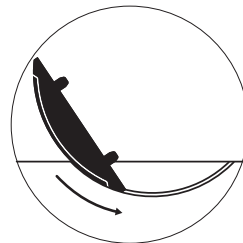
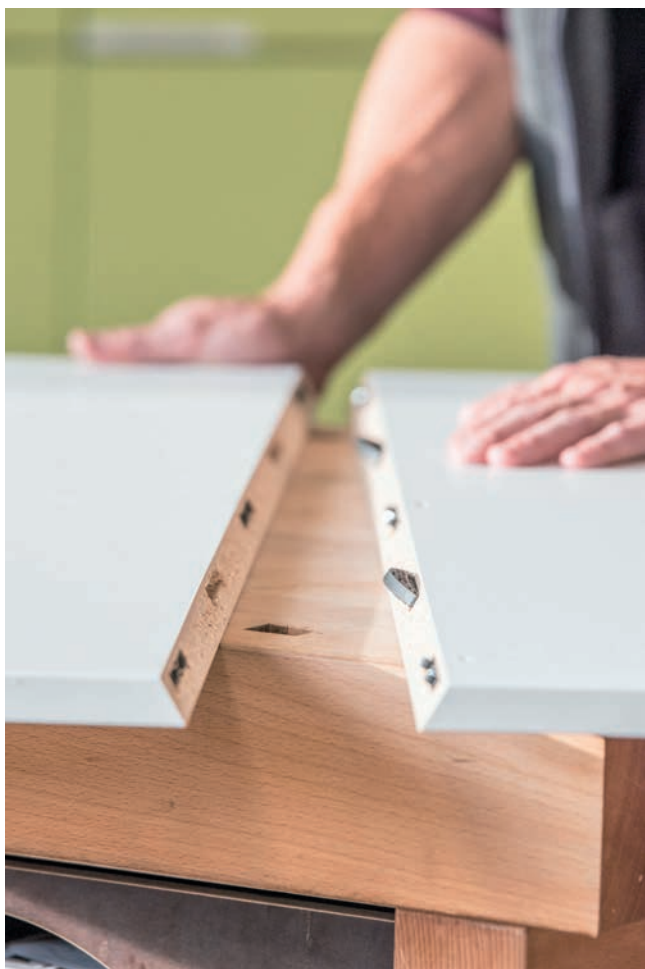

**Бърз монтаж**  
Вмъкване вместо завинтване или залепване

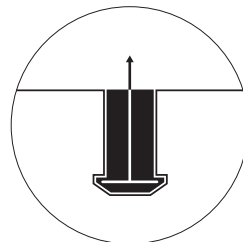

**Здрава сглобка**  
Т-образния жлеб гарантира здрава връзка (120 кг. на сглобка - Clamex P14)

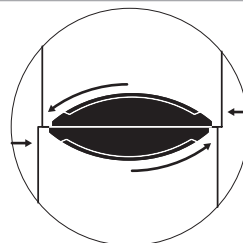

**Страничен реглаж**  
Перфектно подравняване на двата детайла

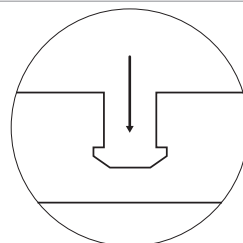

**Плитка дълбочина**  
Минимална дълбочина на рязане с максимална якост на опън

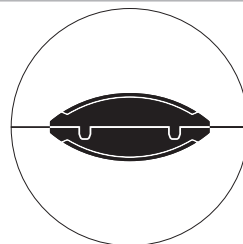

**Без усукване**  
Позициониращите шифтове предотвратяват усукването без допълнителни дюбели

## ЗА ВСИЧКИ ОТВОРИ P-SYSTEM

# Машина Zeta P2

Zeta P2 се използва за създаване на жлеба на P-System. Вграденото вертикално задвижване на режещия диск се задейства автоматично при максимална дълбочина и създава т-образния жлеб. Конекторите вече могат да се поставят в жлеб бързо и без инструменти.





**ПРЕДИМСТВА**

## Здраво свързване за секунди, под всякакви ъгли.

Системата Lamello P-System предлага бързи, здрави и прецизни съединения, като улеснява производствения процес. Иновативният ѝ дизайн позволява лесно подравняване и сигурни връзки, като повишава качеството и ефективността на работата ви.

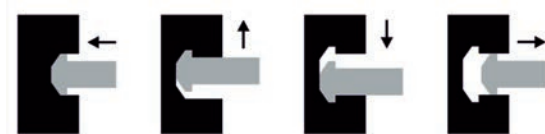

## Slamex P - монтаж (разглобяема сглобка)



1. Изрез



2. Пробиване на 6мм отвор



3. Поставяне



4. Свързване

## Tenso P - монтаж (самозатягаща сглобка)



1. Изрез



2. Поставяне



3. Нанасяне на лепило



4. Свързване

# Clamex P

Разглобяема свързваща сглобка

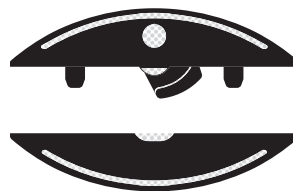

От две части

P-System



Профил на отвора



## Clamex P-14

### Технически параметри

Размер	64 × 27 × 9.7 mm
Изрез	Ø 100.4 × 7 × 22
Материал на сглобката	фибростъкло и подсилено ПВЦ
Материал на палеца	цинкова отливка
Реглаж	надлъжно ± 1 mm

### Издръжливост на опън (кг)

MDF	~ 90
ПДЧ	~ 80
Бук	~ 100



Ког: 270-145356

Цена: 2,55 лв/к-м с ДДС

/кутия 1000 бр./

Заб.: Фиксирана цена за България

Отворите се правят с Машина Zeta P2

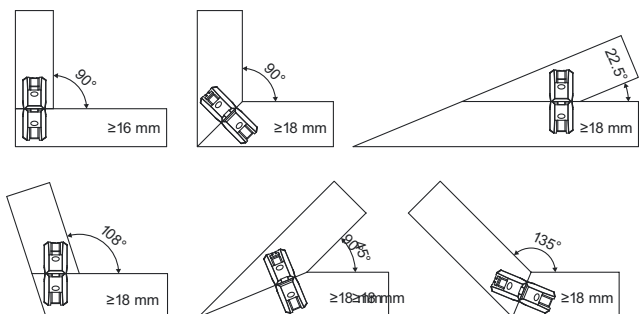





# Clamex P-14/10 Flexus



Слобка с щифтове с пружини за поставяне във вече изградени корпуси

Ког: 270-145317

Цена: 2,55 лв/к-м с ДДС

/кутия 1000 бр./

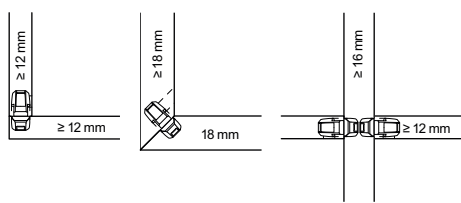

## Технически данни

	Размер	64 × 13.5 × 9.7 mm 52 × 7.5 × 9.7 mm		
	Отвор	Ø 100.4 × 7 × Ø 22 mm		
	Материал	Фибростъкло и подсилена пвц		
	Материал на лоста	Лят цинк		
	Инсталационен доп	Long. ± 0 mm/radial ± 1 mm		
	Товароносимост	MDF	Particle board	Beech
	До	720 <sup>1</sup>	600 <sup>1</sup>	810 <sup>1</sup>
Материали	Particle board, MDF, plywood, softwood, hardwood etc.			

### Shelf assembly

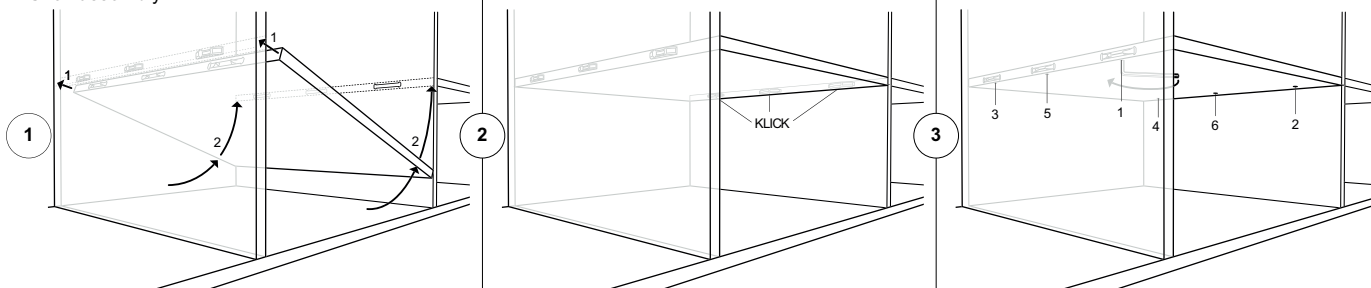

### Shelf disassembly

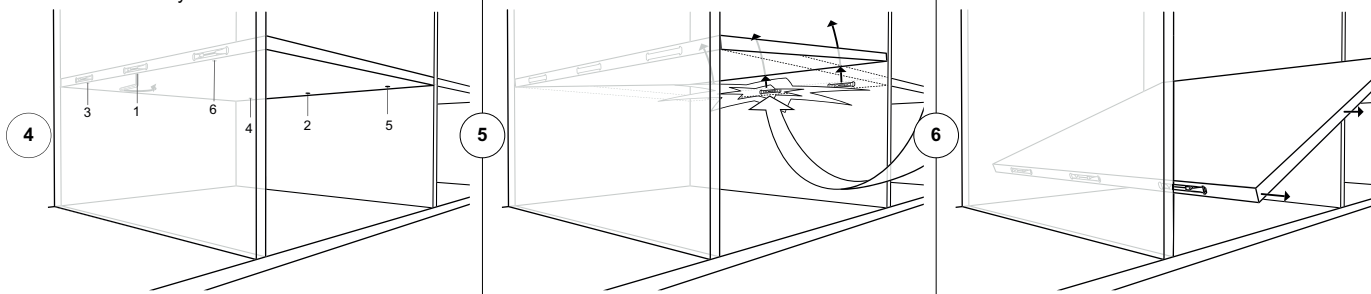



## Tenso P

помага при лепене, за всички ъгли



От две части

P-System



Профил на отвора

Tenso P-14, предимства и свойства:

- Използва се като помощно лепило, с висока сила на затягане (не са необходими скоби или преси)
- Перфектно заключване, напълно скрита/невидима
- Надеждна и бърза инсталация на сглобката без инструменти (лесно и бързо, без винтове и лепило)

Tenso P-14 с помощен клипс, предимства и свойства:

- Универсален, лесен за залепване на фуги
- Необходима е минимална сила, само лек натиск за сглобяване
- Безпроблемна връзка, независимо от броя на сглобките



## Tenso P-14

Самозатягаща се сглобка, като помощно средство при лепене

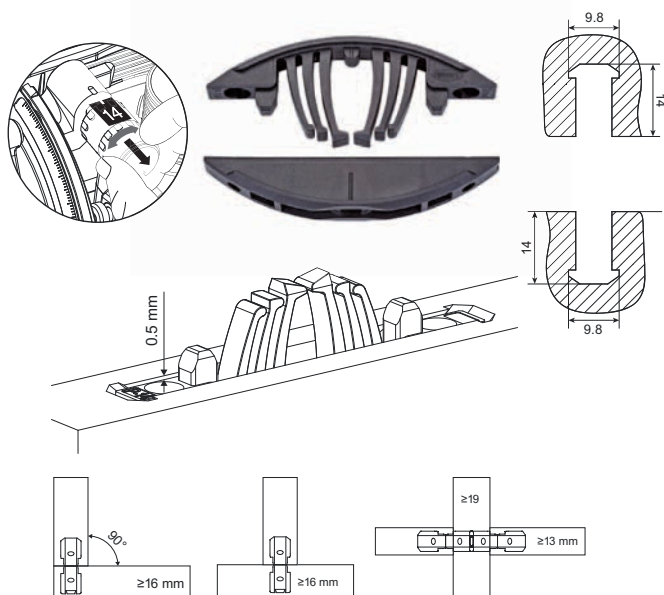

### Технически параметри

Размер	66 × 27 × 9.7 mm
Изрез	Ø 100.4 × 7 × 22
Материал	фибростъкло и подсилено ПВЦ
Възможен реглаж	надлъжно ± 1 mm

### Издръжливост на опън (кг)

за 1 сглобка	~ 15
--------------	------

**Ког: 270-145435**

**Цена: 1,50 лв/к-т с ДДС**

/кутия 1000 бр./

Заб.: Фиксирана цена за България

**Отворите се правят с Машина Zeta P2**

## За междинни страници

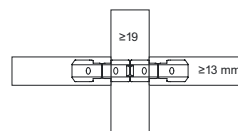
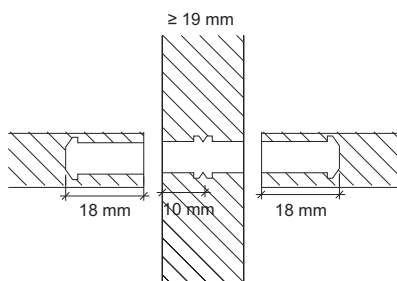
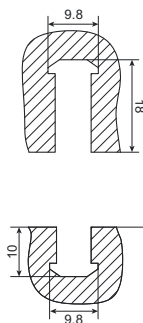
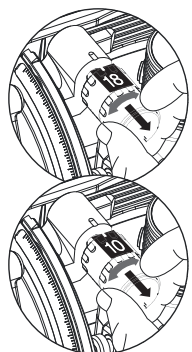

## P-System

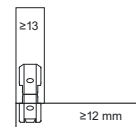

## Помощен клипс за Tenso P-14

Самозатягаща се сглобка, помага при лепене, за всички ъгли

## Помощен клипс

Ког: 270-145436

Цена: 0,30 лв с ДДС

/кутия 1000 бр./

Заб.: Фиксирана цена за България

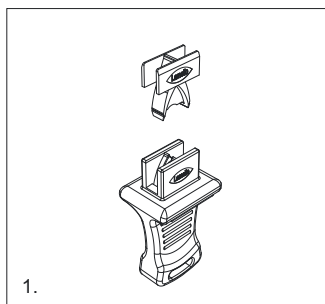
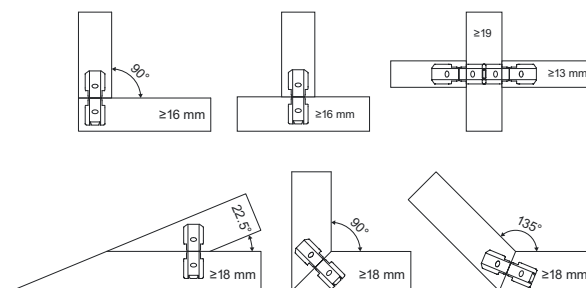

1. Поставете помощния клипс в инструмента

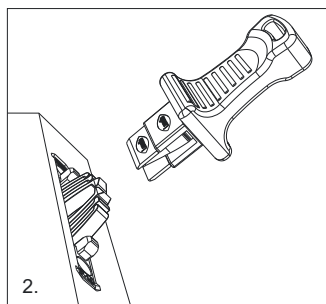

2. Поставете клипса в Tenso P-14

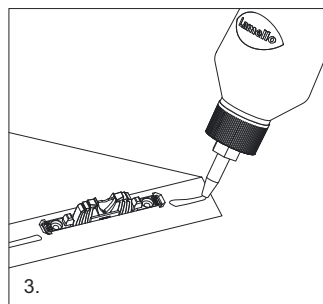

3. Поставете лепило

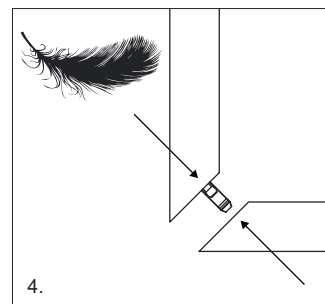

4. Съединете частите

Максимум 30 мин. от поставянето на клипса до сглобяването

## Инструмент за клипс

Ког: 270-145430

Цена: 11,30 лв с ДДС

Заб.: Фиксирана цена за България

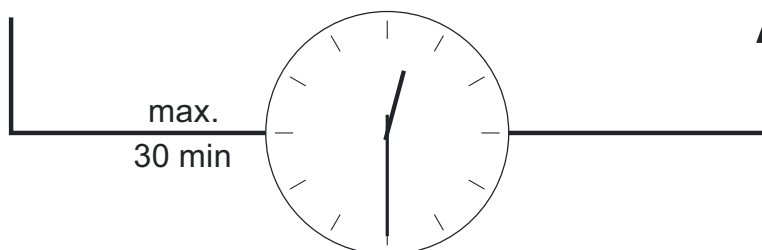



## Tenso P-10

Самозатягаща се сглобка за залепване на материали с дебелина от 12 мм

Tenso P-10 се вкарва в канал с 10 мм дълбочина в:  
 - при герунг (45 гр.) минимална дебелина на панела е 15 мм  
 - при 90 гр. сглобяване минималната дебелина на панела е 12 мм  
 - при делителна минималната дебелина на панела е 16 мм

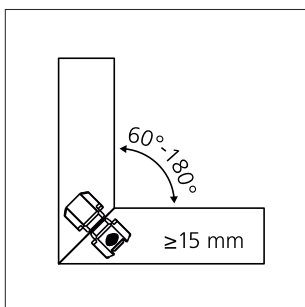

**Ког: 270-145438**

**Цена: 1,80 лв/к-м с ДДС**

**Заб.: Цената на сглобката е с помощния клипс за по-лесно затваряне**

**/кутия 1000 бр./**

**Заб.: Фиксирана цена за България**



### Технически параметри

Размер	52 × 27 × 9.7 mm
Изрез	Ø 100.4 × 7 × 22
Материал	фибръстъкло и подсилено ПВХ
Възможен реглаж	надлъжно ± 1 mm

### Издръжливост на опън (кг)

за 1 сглобка	~ 10
--------------	------

**Важно:** С помощта на подравняващия елемент Visco P-10 може да се сглоби детайла преди залепване

### Отворите се правят с Машина Zeta P2

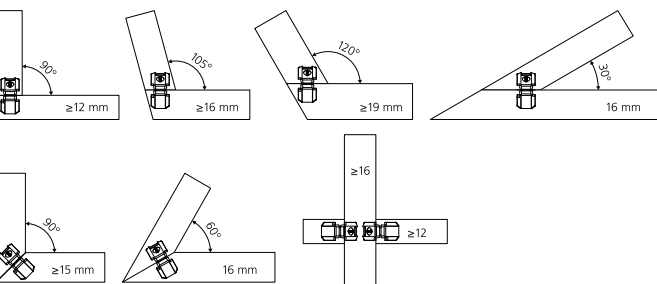

### Настройка на машината при делителна

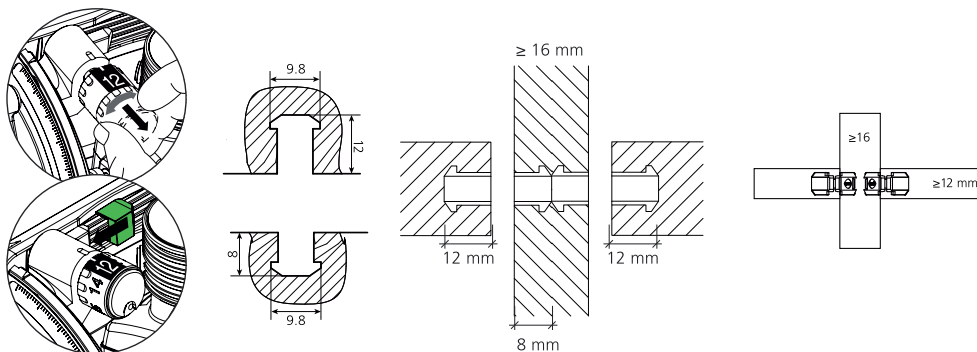



# Bisco P

Центриращ елемент подходящ за канала на P-system



## Предимства и свойства

- Идеално допълнение към Clamex P и Tenso P, поставя се в канала на P-System, **не се изисква груб гук**
- Bisco P-14 е идеален за сухо сглобяване преди залепване и поставяне на Tenso P-14
- За подравняване на канали на P-System, функция за подравняване без лепило

- Структурата на повърхността позволява използване като свързващ елемент когато залепваме детайли с PVA лепило

## Приложения на Bisco P

- Стенни панели
- Мебели с голяма дълбочина
- Лепене на детайли

## Bisco P-14

Погравняващ елемент подходящ за употреба с Clamex P-14 и Tenso P-14

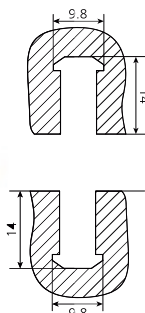
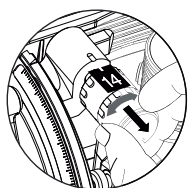

Ког: 270-145303

Цена: 0,52 лв с ДДС

/кутия 1000 бр./

Заб.: Фиксирана цена за България

### Технически параметри

Размер Bisco P-14	65 × 27 × 7 mm
Размер Bisco P-10	52 × 19 × 7 mm
Изрез	Ø 100.4 × 7 × 22
Материал	подсилено ПВЦ
Възможен реглаж	надлъжно ± 2 mm
Издръжливост на опън с лепило (кг) за 1 сглобка	~ 40

## Bisco P-10

Погравняващ елемент подходящ за употреба с Clamex P-10 и Tenso P-10

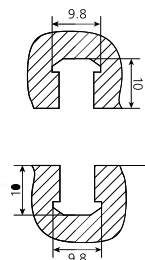
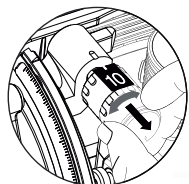

Ког: 270-145305

Цена: 0,52 лв с ДДС

/кутия 300 бр./

Заб.: Фиксирана цена за България



Application:

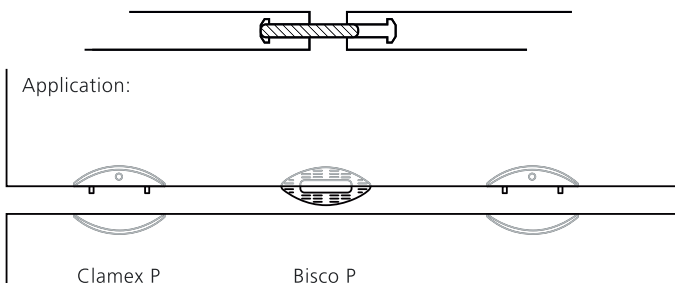

Clamex P

Bisco P





## Divario P

Самозатваряща, невидима сглобка  
за поставяне с плъзгане

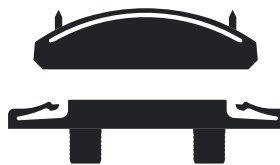

От две части

P-System



Профил на отвора

Предимства и свойства:

- Изцяло невидима сглобка за висококачествени мебели
- Едновременно съединяване и плъзгане
- Ефективна обработка и монтаж с CNC или Zeta P-2 машини

- Тънък елемент за използване на дебелини от 19 mm
- Минимално съпротивление по времето преди да се съединят
- Поставяне на рафтовете след като са на обекта, ниски транспортни разходи



## Divario P-18

Самозатягаща се сглобка, невидима  
за поставяне с плъзгане

Технически параметри

Половината на канал P система ...5 × 16 × 9.7 mm  
Половината с отвор ..... Ø8 × 9 mm, distance 32 mm  
Изрез ..... Ø100.4 × 7 × 22  
Материал ..... фибростъкло подс. ПВХ  
Реглаж ..... надлъжно ± 1 mm

Товароносимост за 1 сглобка (кг)

	19 mm	22 mm	25 mm	30 mm
ПДЧ	50	60	70	100
MDF	60	70	80	100
Смърч	80	90	130	140
Бък	170	200	200	200

Издръжливост на опън (кг)

всички материали 60

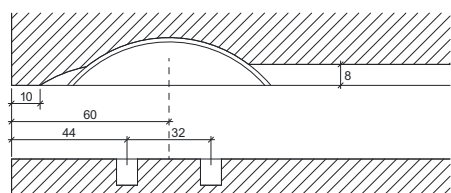
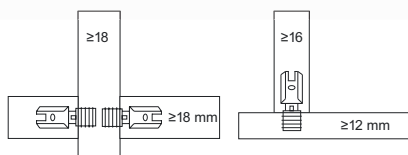
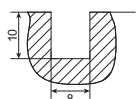
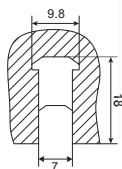
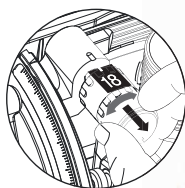

Ког: 270-145570

Цена: 1,90 лв/к-т с ДДС

/кутия 1000 бр./

Заб.: Фиксирана цена за България

Divario P-18 инструмент

Код. No.

Цена, лв

За фиксиране на Divario в рафта

270-125500

178,00 с ДДС



# Divario P

## Divario P-18 – приложения

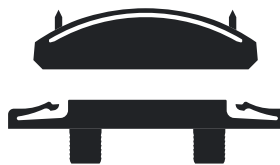

От две части

**P-System**

### Производство на мебели / вътрешно обзавеждане Вашите предимства с Divario P-18

#### Ефективен монтаж

- Монтиране и поставяне на ръка или с чук
- Закрепване на щифтове в дърво за ефикасно инсталиране
- Разпробиването е възможно със CNC машина без ъглови агрегати
- Монтаж, или на място, или в завода със CNC или Zeta P2

#### Пружинна сглобка

- Съединяване с висока якост на опън
- Укрепване на високи шкафове с фиксирани рафтове
- Перфектен външен вид със затворени фуги
- Не са необходими скоби или преси

#### Плъзгащо вмъкване - втори процес

- Основният шкаф може да бъде свързан предварително
- Транспортирайте празния шкаф, за да спестите тегло
- Възможност за сглобяване на цялостното обзавеждане на място (плоска опаковка)
- Поставяне на рафтовете без лепило или други средства удобни за транспорт

- |   |                           |   |                      |
|---|---------------------------|---|----------------------|
|  | ✓ Плъзгащо вмъкване ✓     |  | ✓ Бърза инсталация ✓ |
|  | ✓ Невидимо ✓              |  | ✓ Здраво ✓           |
|  | ✓ Притиска плоск. ✓       |  | ✓ Надл. регулаж ✓    |
|  | ✓ Бързо поставяне ✓       |  | ✓ Плитък разрез ✓    |
|  | ✓ Сглобяване с плъзгане ✓ |  | ✓ Без усукване ✓     |



Машина Zeta P2 за развиващата се **P-System**, спестявайки ви време всеки ден!

Разграничете вашите продукти от стандарта!

P-System

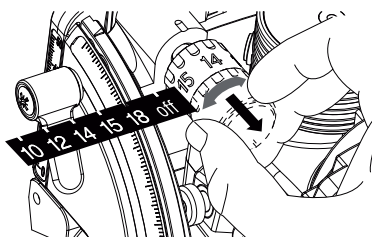

- Дълб. 18 за Divario P-18
- Дълб. 14 за Tenso P-14, Clamex P-14 и Clamex P Medius (голямата част), Bisco P-14
- Дълб. 10 за Clamex P-10 и Clamex P Medius (малката част), Bisco P-10
- Дълб. «off» за фрезование на канал без профил = за стандартни бисквитки

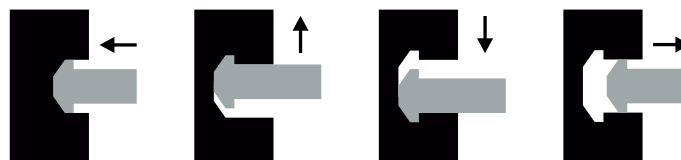

Vertical mechanical drive (VMD)

## Свързване за секунди с Clamex – разглобяем



1. Изрез



2. Пробиване



3. Поставяне



4. Свързване!

Време за една сглобка к-т

1. Изрез	25
2. Пробиване	15
3. Поставяне	5
4. Свързване	5

Готово за 50 s



### Zeta P2-Комплект

с диамантен диск за канали в куфар:

Код: **270-101403DESD**, цена с ДДС: **2 875,00 лв с ДДС**



### Zeta P2-безкабелна Комплект

с диамантен диск за канали в куфар:









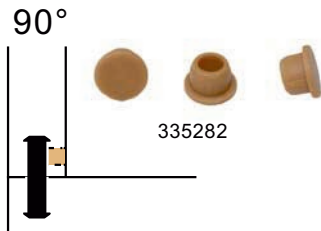

Код: **270-101801DESD**, цена с ДДС: **3 770,00 лв с ДДС**











### Акcesoару

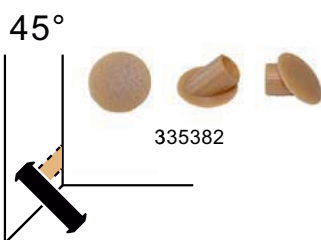

Капачки, опаковка 100 броя		Код 270-	
90°		Код 270-	
RAL 9010, White.....	 335362	RAL 9002, Grey white .....	 335285
RAL 9011, Black.....	 335363	RAL 7035, Light grey .....	 335286
RAL 1014, Ivory.....	 335364	RAL 7040, Window grey .....	 335287
RAL 1011, Brown beige.....	 335365	RAL 7031, Blue grey.....	 335288
RAL 8007, Brown.....	 335284		
RAL 8017, Dark brown.....	 335289		

Цена: 0,16 лв с ДДС



45°		Код 270-	
RAL 9010, White.....	 335380	RAL 1011, Brown beige.....	 335383
RAL 9011, Black.....	 335381	RAL 8017, Dark brown .....	 335384
RAL 1014, Ivory.....	 335382	RAL 7022, Umbra grey .....	 335388

Цена: 0,25 лв с ДДС



Clamex P отвертка	Код
за всички ъгли, бързо и удобно, hex 4 × 30 mm, дължина 290 mm.....	270-251993

Цена: 82,00 лв с ДДС



Позициониращи щифт. Zeta P2	Код
Ø 5 mm, 1 щифт.....	270-251048
Ø 8 mm, 1 щифт.....	270-251066

Цена: 34,00 лв с ДДС



Поз. клипс за Zeta P2	Код
Ø 6 mm.....	270-251067
За позициониране в отвора на Clamex (6 mm)	

Цена: 18,00 лв с ДДС



Торбичка за Zeta P2	Код
Торбичка прахоуловителна /не се препоръчва при интензивна работа/	270-257532
конектор Ø 36 mm..... for biscuit joiner.....	270-331007

Цена: 115,50 лв с ДДС



P-System диск, Ø 100.4 × 7 × 22 mm	Код
Z 3 зъба, диамантен ..... за Zeta (P-System) .....	270-132140

Цена: 375,00 лв с ДДС

# Сглобка Cabineo



## Как работи



1. CNC/шаблон - разпробиване



2. Поставяте сглобките в отворите



3. Транспортирайте плоскостите една върху друга



4. Сглобявате на обекта само с **един** инструмент

## Сравнение със сглобка Минификс

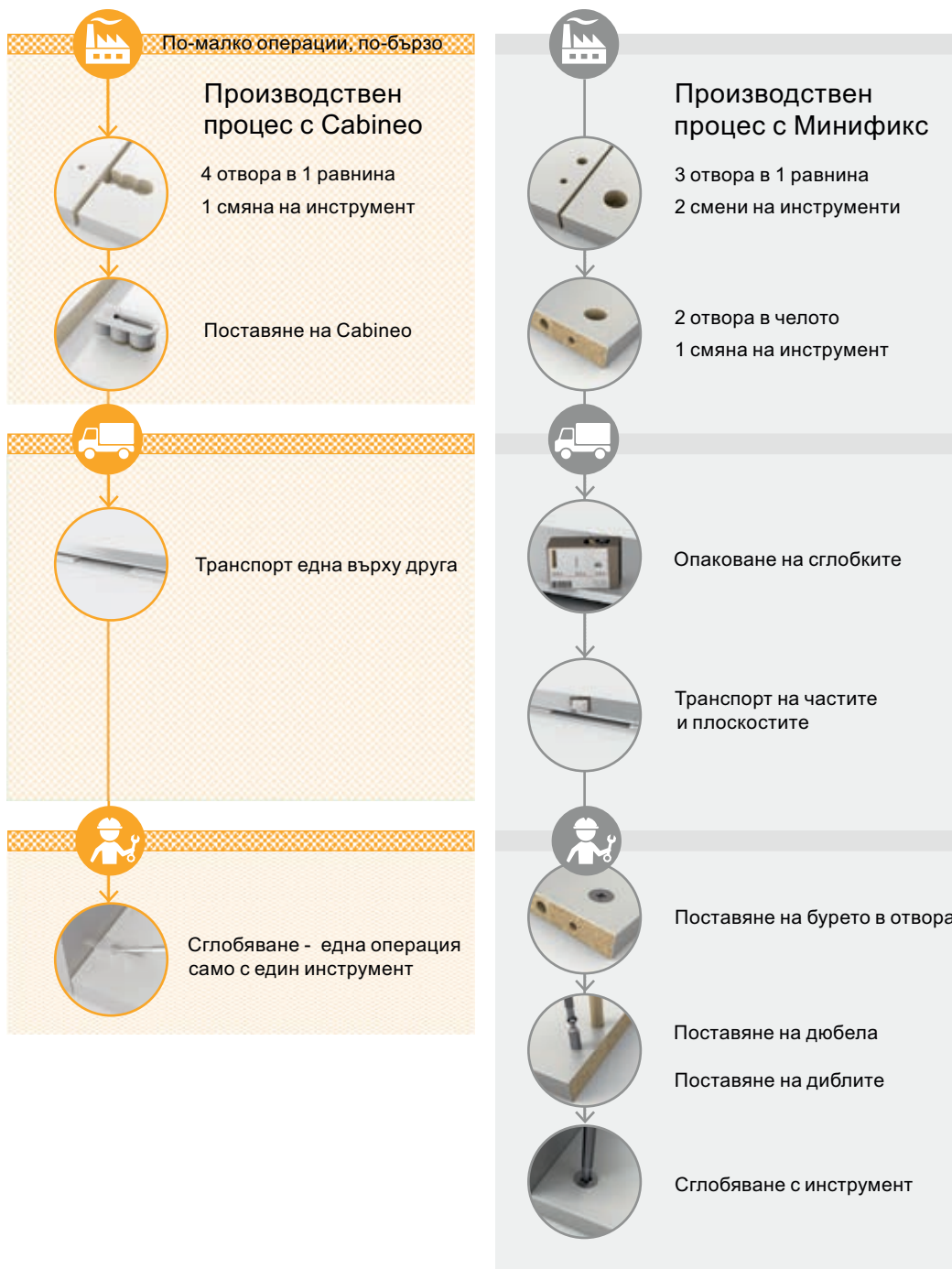

## Cabineo

# Примери за монтаж



Доставка на плоско опаковани детайли с предварително сглобен конектор.



Поставете страниците върху основата. Елементът е правилно позициониран чрез стърчащия винт.



Свържете елементите на мебелите с помощта на бормашина и инструмент Cabineo. Лесна и бърза работа с предварително зададен въртящ момент около 2,5 Nm.



Поставете горната част и я избутайте към гърба.



Завийте предния ъгъл с акумулаторна бормашина. Това позволява сглобяването от един човек.



След сглобяването закрепете фиксираните междинни рафтове в необходимите позиции.



Съвет:

- Поставете едната страна на рафта върху опората на рафта и закрепете другата страна.
- Изтеглете винта, за да улесните монтажа.



Ако е необходимо, използвайте капачки за Cabineo.

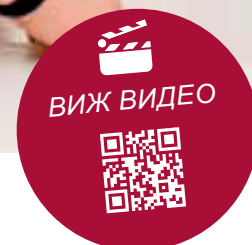

# Cabineo

Разглобяема свързваща сглобка за всички CNC



## Предимства

Cabineo е еднокомпонентен конектор, който може да се използва с всички CNC машини, тъй като е необходима само повърхностна обработка. Cabineo се монтира в работилницата или на монтаж. Предварително монтираният винт в конектора се завинтва в 5-милиметровия отвор с помощта на винтоверт. Cabineo впечатлява с пестящата време обработка и монтаж, както и с голямата сила на затягане, която води до стабилни връзки без нужда от дюбели. Cabineo се предлага в бяло или черно.

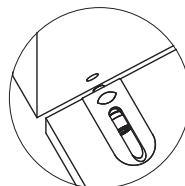

Бърз монтаж

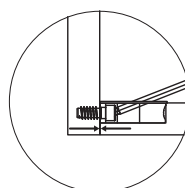

Висока сила на затягане

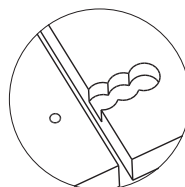

Без пробиване на ръбовете

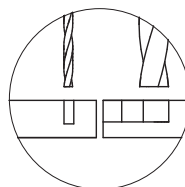

Без дюбели

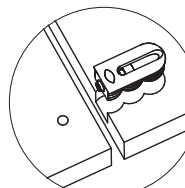

Еднокомпонентна сглобка

## Монтаж

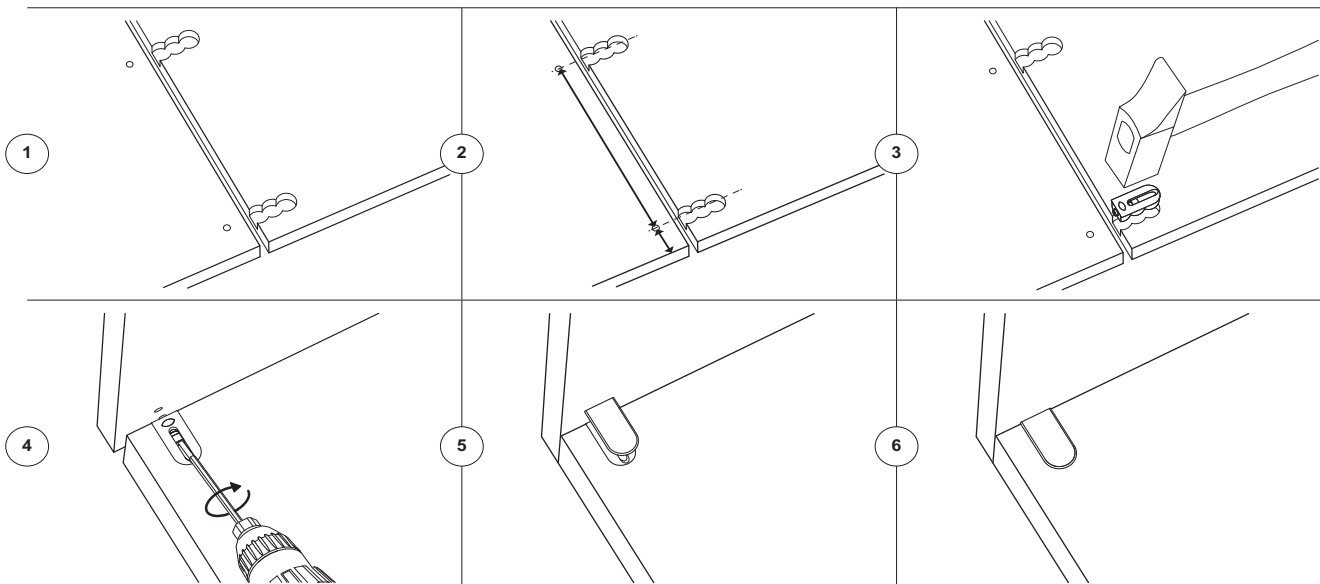





**Cabineo 8**

Дължина на винта 8 mm  
за междинен панел от 16 mm  
и крайни страници от 12 mm

**Ког: 270-186311** с 8 мм винт  
**Цена: 0,68 лв с ДДС**  
/кутия 2000 бр./



**Cabineo 12**

Дължина на винта 12 mm

**Ког: 270-186321** с 12 мм винт  
**Цена: 0,68 лв с ДДС**  
/кутия 1000 бр./



**Cabineo 8 черно**

Дължина на винта 8 mm  
за междинен панел от 16 mm  
и крайни страници от 12 mm

**Ког: 270-186341** с 8 мм винт  
**Цена: 0,68 лв с ДДС**  
/кутия 1000 бр./



**Cabineo 12 черно**

Дължина на винта 12 mm

**Ког: 270-186331** с 12 мм винт  
**Цена: 0,68 лв с ДДС**  
/кутия 1000 бр./

**Заб.: Фиксирана цена за България**

### Технически параметри

Размер ..... 33.8 × 16.5 × 10.8 mm  
Разпробиване..... Ø 5 mm и Ø 15 mm  
Материал..... Фибро стъкло подсилена пвц  
Монтажен допуск..... надлъжно ± 0.1 mm

### Товароносимост без дюбел

ПДЧ 19 mm	Cabineo 12	Cabineo 8
Сила на опън	90 кг	50 кг
Сила на срязване	85 кг	55 кг
Сила на затягане	90 кг	50 кг

### Изрези за Cabineo

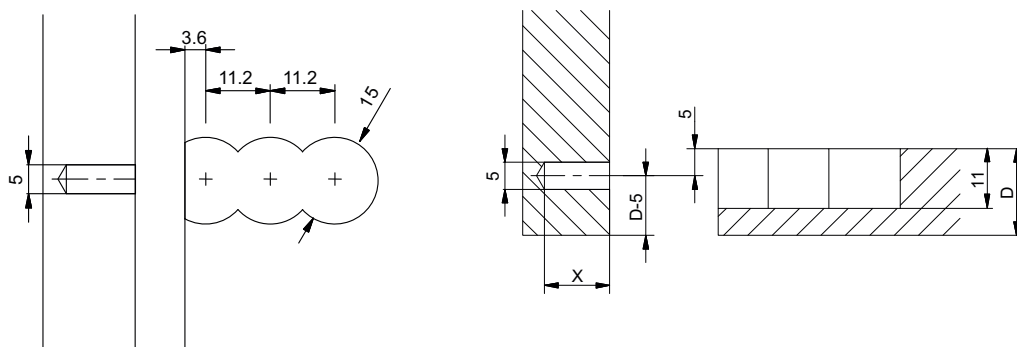

# Cabineo X

Разглобяема свързващ конектор/рафтоносач  
за всички CNC машини

Cabineo X е конектор за шкафови и рафтови корпуси, който може да се използва с всички CNC машини. Благодарение на отворения корпус на конектора е възможно да се постави винт Cabineo отгоре и да се завинти. Използвайте го с винтове, Cabineo X е идеален при монтиране на рафтове във вече съединени шкафови корпуси. В комбинация с рафтоносачи Cabineo X предпазва рафтовете от издърпване.

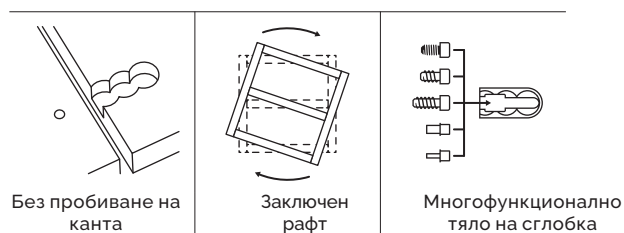
**Cabineo X**

Сглобка без винт

**Код: 270-186365****Цена: 0,56 лв с ДДС****/кутия 500 бр./****Cabineo X**

Сглобка без винт

**Код: 270-186360****Цена: 0,56 лв с ДДС****/кутия 500 бр./****Вложка за накрайник за завиване на винтове за Cabineo X****Код: 270-276313****Цена: 8.30 лв с ДДС****Cabineo X Винт 12**

Винт

**Код: 270-186380****Цена: 0,29 лв с ДДС****/кутия 500 бр./****Cabineo X Рафтоносач**

Рафтоносач Ø 5 мм

**Код: 270-186386****Цена: 0,44 лв с ДДС****/кутия 500 бр./**

# Cabineo X

Разглобяема свързващ конектор/рафтоносач за всички CNC машини



## Монтаж

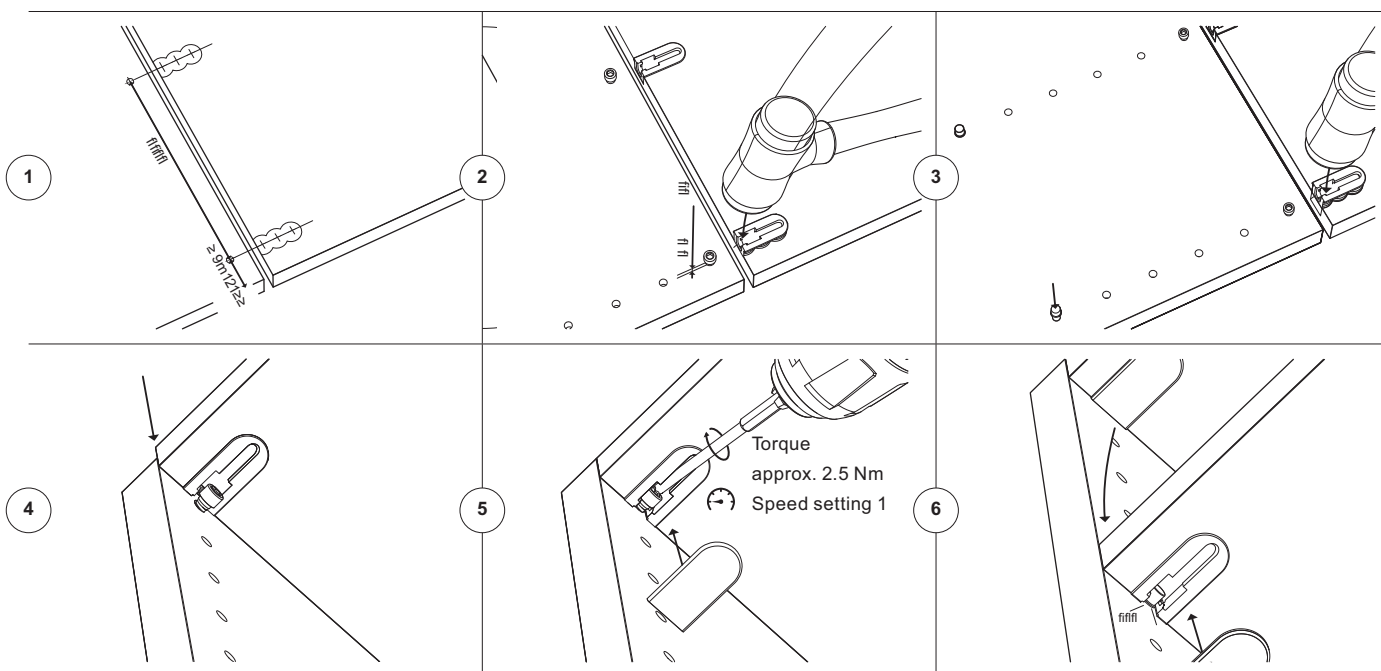

## Техническа информация

<p>Cabineo 8 винт</p>	Размер	33.8 × 16.5 × 10.8 mm
	Дължина на винта	8 mm or 12 mm
<p>Cabineo 12 винт</p>	Рафтоносач	Ø 3 mm or Ø 5 mm
	Фреза	Ø 12
	Бормашина	Ø 5 mm Ø 15 mm
	Материал на корпуса	Пластмаса, подсилена с фибростъкло
	Сила на конектор без дюбели (N)	
	ПДЧ 19 mm	Сила на опън (N)
	До	
	Cabineo 8 винт	480
	Cabineo 12 винт	770
	Материали	ПДЧ, MDF, шперплат, масивна дървесина, компактен ламинат и др.



# Cabineo 8 M6



Износоустойчив конектор за шкаф за  
различни материали и повишена здравина



- Сглобка без износване; Без износване на детайла, когато се сглобява и разглобява многократно
- За различни материали; Cabineo 8 M6 може да се завинтва директно в материала чрез отвор с резба М6 (HPL, алуминий, стомана и др.)
- Висока сила на затягане; При разделителните панели винтовете се навиват в една и съща набивна гайка от двете страни
- Повишена здравина в различни материали - поставената гайка достига дълбоко в материала
- Еднаква сглобка за всички решения

## Cabineo 8 M6 предимства

**NEW**

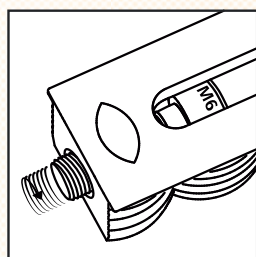

Многократна употреба

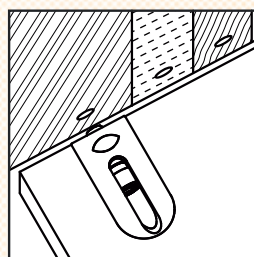

Различни материали

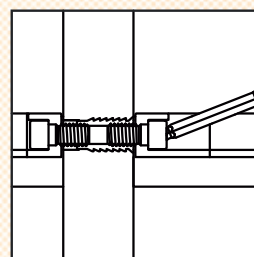

Здравина на сглобяване



**Cabineo 8 M6**  
Дължина болт 8 mm  
с М6 резба

**Ког: 270-186316** с 8 мм болт  
**Цена: 0,68 лв с ДДС**  
**/кутия 1000 бр./**



**Cabineo 8 M6 черна**  
Дължина болт 8 mm  
с М6 резба

**Ког: 270-186345** с 8 мм болт  
**Цена: 0,68 лв с ДДС**  
**/кутия 500 бр./**

**Заб.: Фиксирана цена за България**

### Товароносимост на сглобката без винт-гайка (кг)

В HPL 12 mm	Cabineo 8 M6
Опън	170
Срязване	100
Затягане	170

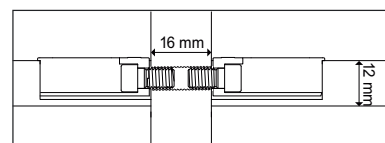
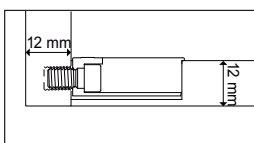

## Cabineo винт-гайка

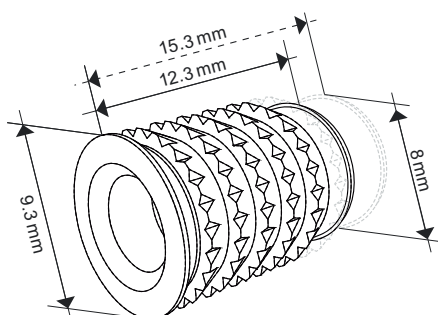

### Технически параметри

Размер ..... 12.3 / 15.3 × 9.3 × 9.3 mm  
Резба ..... М6  
Отвор ..... Ø 8 mm  
Материал ..... Месинг  
Монтажен допуск ..... надлъжно ± 0.1 mm

### Товароносимост за сглобка без дюбел (кг)

ПДЧ 19 mm	Муфа М6 × 12.3	Муфа М6 × 15.3
Опън	750	900
Срязване	1050	1200
Затягане	750	900



**Cabineo муфа М6х12.3**  
за дебелина материал 14–16 mm

**Ког: 270-186371**  
**Цена: 0,80 лв с ДДС**  
**/кутия 500 бр./**



**Cabineo муфа М6х15.3**  
за дебелина на материал 17–25 mm

**Ког: 270-186376**  
**Цена: 0,88 лв с ДДС**  
**/кутия 500 бр./**

**Заб.: Фиксирана цена за България**

Над 14 mm дебелина панел: винт-гайка М6 × 12.3

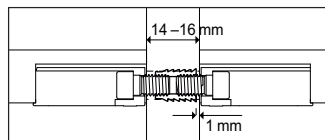
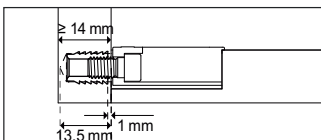

Над 17 mm дебелина панел: винт-гайка М6 × 15.3

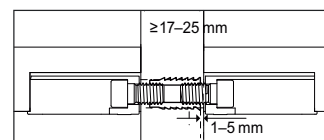
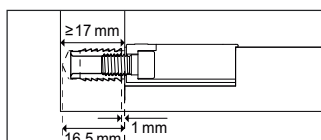













## Акcesoapи



<b>Сabineo инструменти</b>	<b>Код 270-</b>	<b>Цена,лв</b>
Cabineo tool with handle .....	<b>256300</b>	<b>90,00</b>
Cabineo hex bit 1/4" GL 120 mm.....	<b>276312</b>	<b>28,00</b>
Cabineo hex bit 1/4" GL 80 mm .....	<b>276307</b>	<b>8,60</b>
Cabineo drill Ø 15 mm with short centering point 0.8 mm.....	<b>136312</b>	<b>188,00</b>



<b>Сabineo капачки</b>		<b>Код</b>	<b>Цена,лв</b>
		кутия 2000 бр	
Signal white .....	RAL 9003 	<b>270-186351S</b>	Цена: 0,16 лв/бр с ДДС
Pure white .....	RAL 9010 	<b>270-186351W</b>	Цена: 0,16 лв/бр с ДДС
Papyrus white .....	RAL 9018 	<b>270-186351P</b>	Цена: 0,16 лв/бр с ДДС
Light ivory.....	RAL 1015 	<b>270-186351H</b>	Цена: 0,16 лв/бр с ДДС
Brown beige .....	RAL 1011 	<b>270-186351B</b>	Цена: 0,16 лв/бр с ДДС
Fawn brown.....	RAL 8007 	<b>270-186351R</b>	Цена: 0,16 лв/бр с ДДС
Mouse grey.....	RAL 7005 	<b>270-186351A</b>	Цена: 0,16 лв/бр с ДДС
Window grey.....	RAL 7040 	<b>270-186351F</b>	Цена: 0,16 лв/бр с ДДС
Jet black .....	RAL 9005 	<b>270-186351T</b>	Цена: 0,16 лв/бр с ДДС
Metallic-look.....	silver 	<b>270-186351C</b>	Цена: 0,23 лв/бр с ДДС
Metallic-look.....	nickel 	<b>270-186351N</b>	Цена: 0,23 лв/бр с ДДС
Metallic-look.....	dark steel 	<b>270-186351D</b>	Цена: 0,23 лв/бр с ДДС

Заб.: Фиксирана цена за България

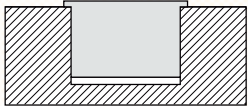
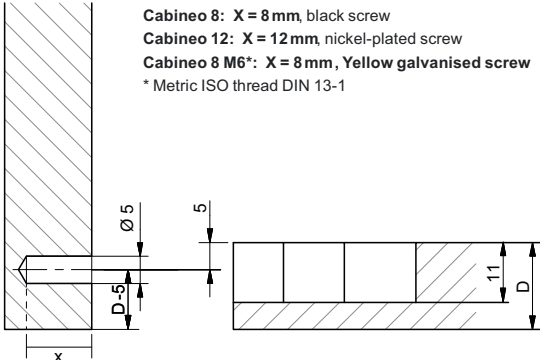
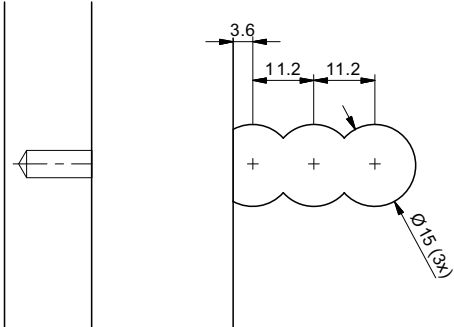
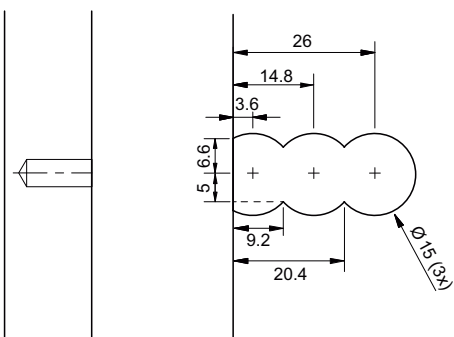
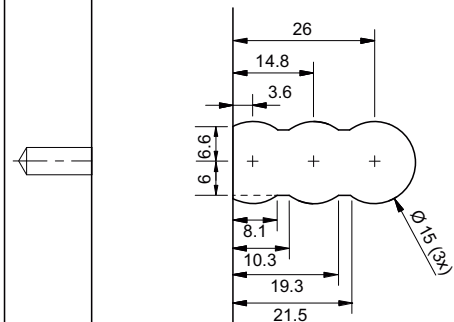
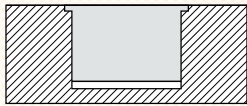
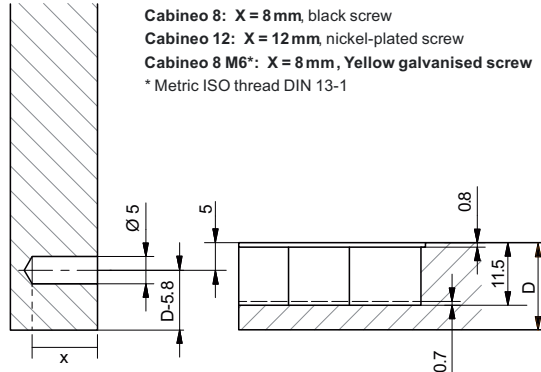
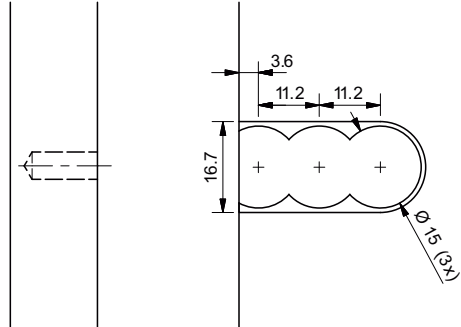

## Разпробиване на Cabineo всички р-ри са в mm

Варианти	На повърхността	Наравно с повърхността
Размери разпр.	 <p> <b>Cabineo 8: X = 8 mm, black screw</b>  <b>Cabineo 12: X = 12 mm, nickel-plated screw</b>  <b>Cabineo 8 M6*: X = 8 mm, Yellow galvanised screw</b>                      * Metric ISO thread DIN 13-1                 </p>    	 <p> <b>Cabineo 8: X = 8 mm, black screw</b>  <b>Cabineo 12: X = 12 mm, nickel-plated screw</b>  <b>Cabineo 8 M6*: X = 8 mm, Yellow galvanised screw</b>                      * Metric ISO thread DIN 13-1                 </p>  

## Наравно с капачката

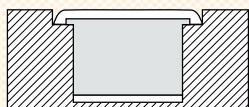

## HPL на повърхността

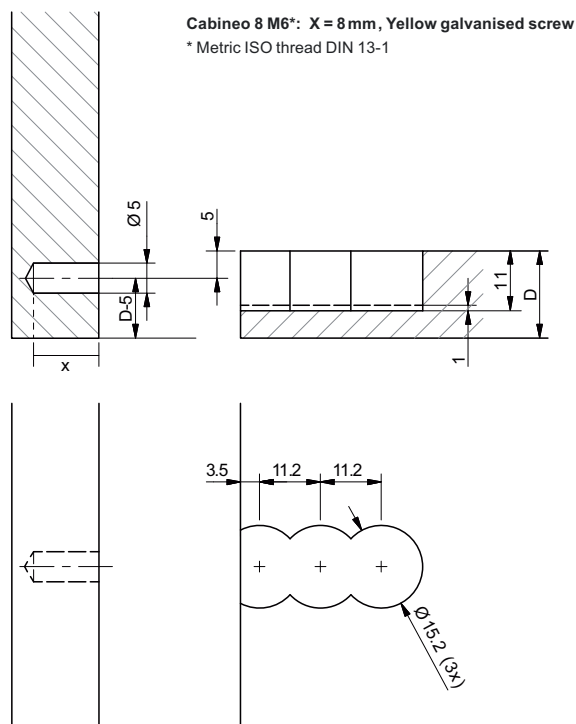
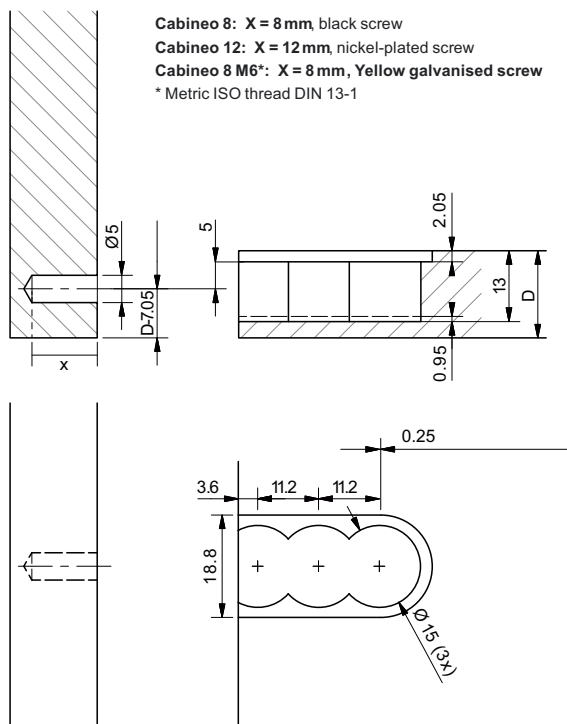
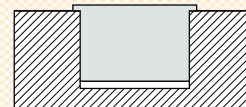

## Позиция на Cabineo винт-гайка

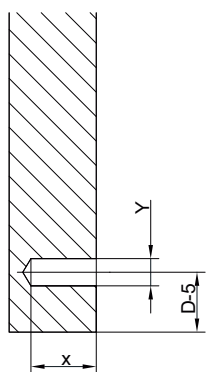

	X [mm]	Y = Ø [mm]
Cabineo 8 M6*	8	5
Insert M6 × 12.3	13.5	8
Insert M6 × 15.3	16.5	8

\* Metric ISO thread DIN 13-1

## Монтаж

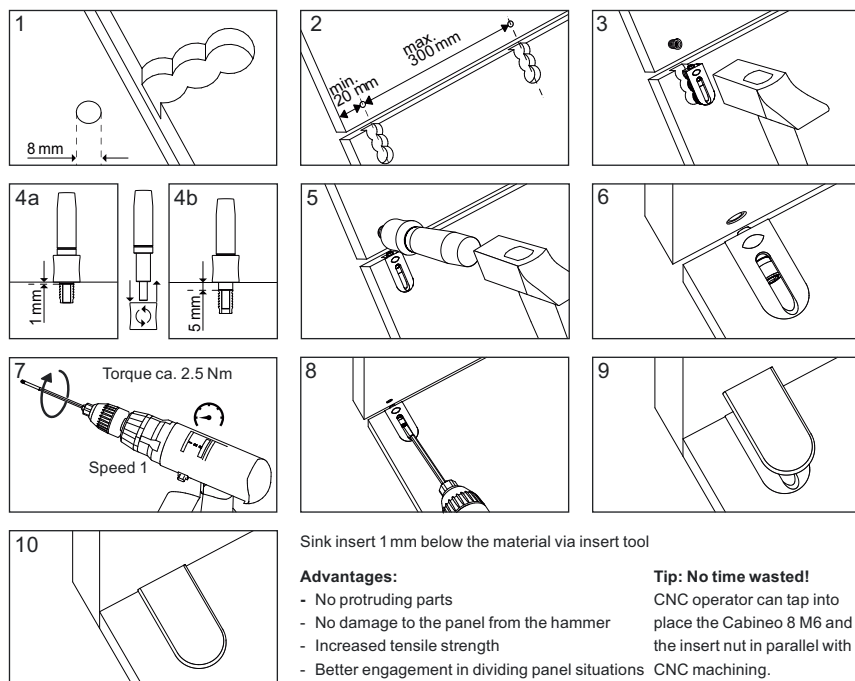

## Оригиналните бисквитки на Lamello



Без смяна на диска (4 мм)

Със смяна на диска

20



Код: 144020 - 70,00 лв/1000 броя  
Код: 144020NN - 42,60 лв/1000 броя  
*(без лого!)*

10



Код: 144010 - 60,00 лв/1000 броя

0



Код: 144000 - 60,00 лв/1000 броя

H9



По заявка

Канал 3 мм



E20-L



Код: 145022 - 0,98 лв/1 брой

E20-H



Код: 145021 - 0,98 лв/1 брой

K20



Код: 145000 - 0,72 лв/1 брой

Clamex S-18



Код: 145251 - 3,85 лв/1 брой

Канал 8 мм



C20



Код: 145010 - 0,50 лв/1 брой

C10



По заявка

Simplex



Код: 166100 - 3,10 лв/1 к-т



Апликатор с пластмасов накрайник  
Код: 175500 - 86,00 лв

Апликатор с метален накрайник  
Код: 175550 - 102,00 лв



Комплект ъгли с колан за стягане на кутия  
Код: 175020 - 570,00 лв



Машина Classic X:  
В катронена кутия:  
Код: 101600DKOM - 1 272,00 лв  
В ПВЦ куфар:  
Код: 101600DSOM - 1 403,00 лв



# Clamex S-20

Разглобяема сглобка за всички  
Бисквит машини/фрези

От две части

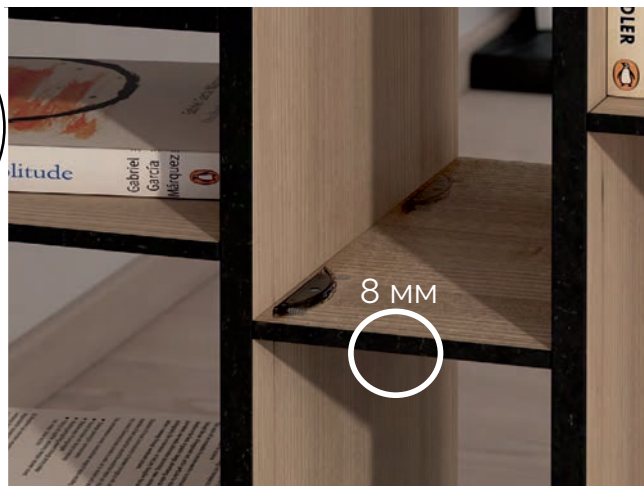
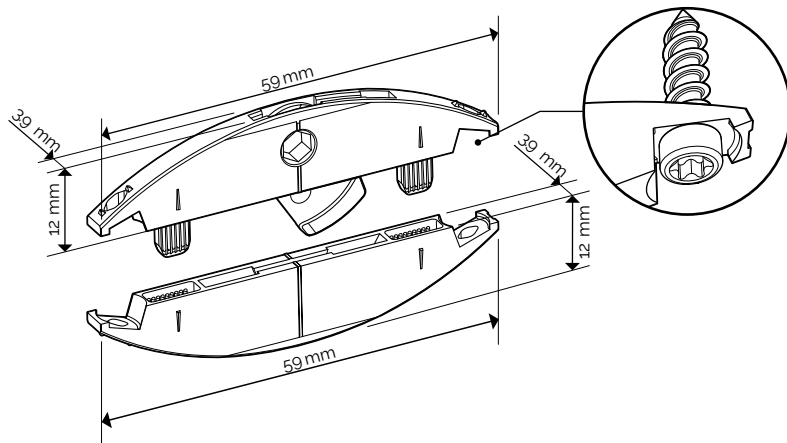

## Clamex S-20

Инструмент за поставяне/  
шаблон за отвор

Винт ф3х12 за  
фиксиране - TX10



**Ког: 270-145246**

**Цена: 1,90 лв/к-т с ДДС**

/кутия 1000 бр./

Заб.: Фиксирана цена за България

**Ког: 270-125254**

**Цена: 24.50 лв/бр. с ДДС**

**Ког: 270-125255**

**Цена: 0.16 лв/бр. с ДДС**

### Технически данни

Методи за свързване	Размер			
		Размер	59×12×3.9mm	
	Фреза	Ø 100×4×22mm		
	Материал	Пластмаса, подсилена с фибростъкло		
	Материал на лоста	Цинкова отливка		
	Реглаж/толеранс	Надлъжно ± 1 мм		
	Устойчивост на опън	МДФ	ПДЧ	Бук
	До	620 <sup>1</sup>	490 <sup>1</sup>	620 <sup>1</sup>
	Материали	ПДЧ, MDF, шперплат, масивна дървесина, компактен ламинат и др.		

<sup>1</sup>10 N - 1 кг, средна стойност, тествано по стандарт DIN 68501